



Я ЛЮБЛЮ КРИВИЙ РІГ

Пам'ятки

Книжка-розмальовка





1

ГЕРБ МІСТА КРИВОГО РОГУ

Іспанський геральдичний щит поділений навпіл по вертикалі на зелений і червоний кольори. На щиті розташовані дві фігури - прикрашена козацька порохівниця в сріблі і золотий дубовий трилисник з двома жолудями в золоті.

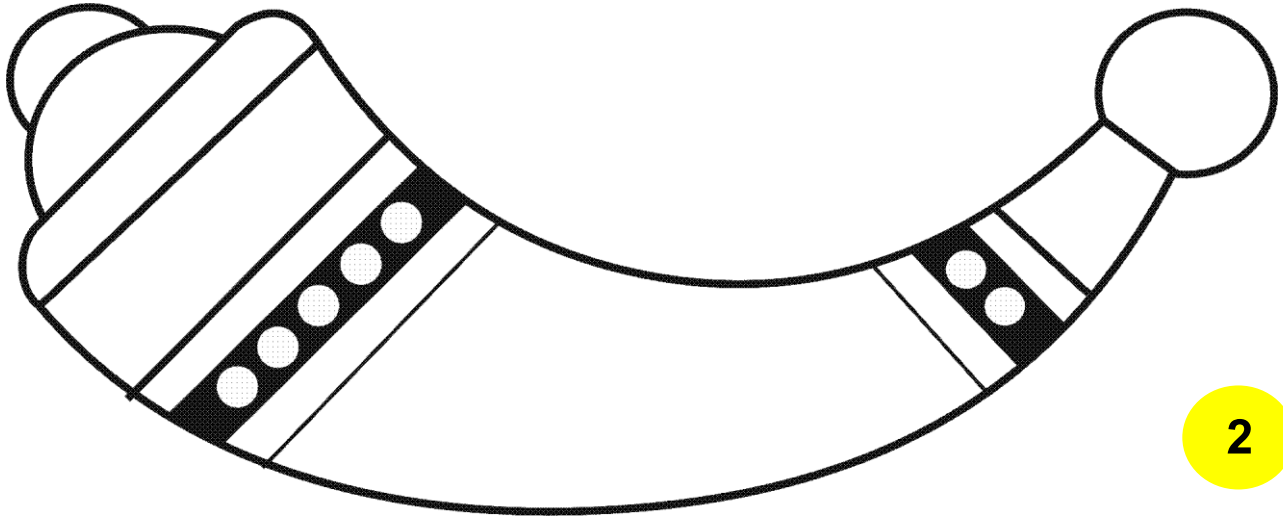

2

**ПОРОХІВНИЦЯ,
асоціюється як ріг достатку**





Пам'ятник легендарному засновнику міста Козаку Рогу. Скульптурна композиція зображує момент, коли козак зійшов з коня в місці з'єднання річок Саксагань та Інгулець.

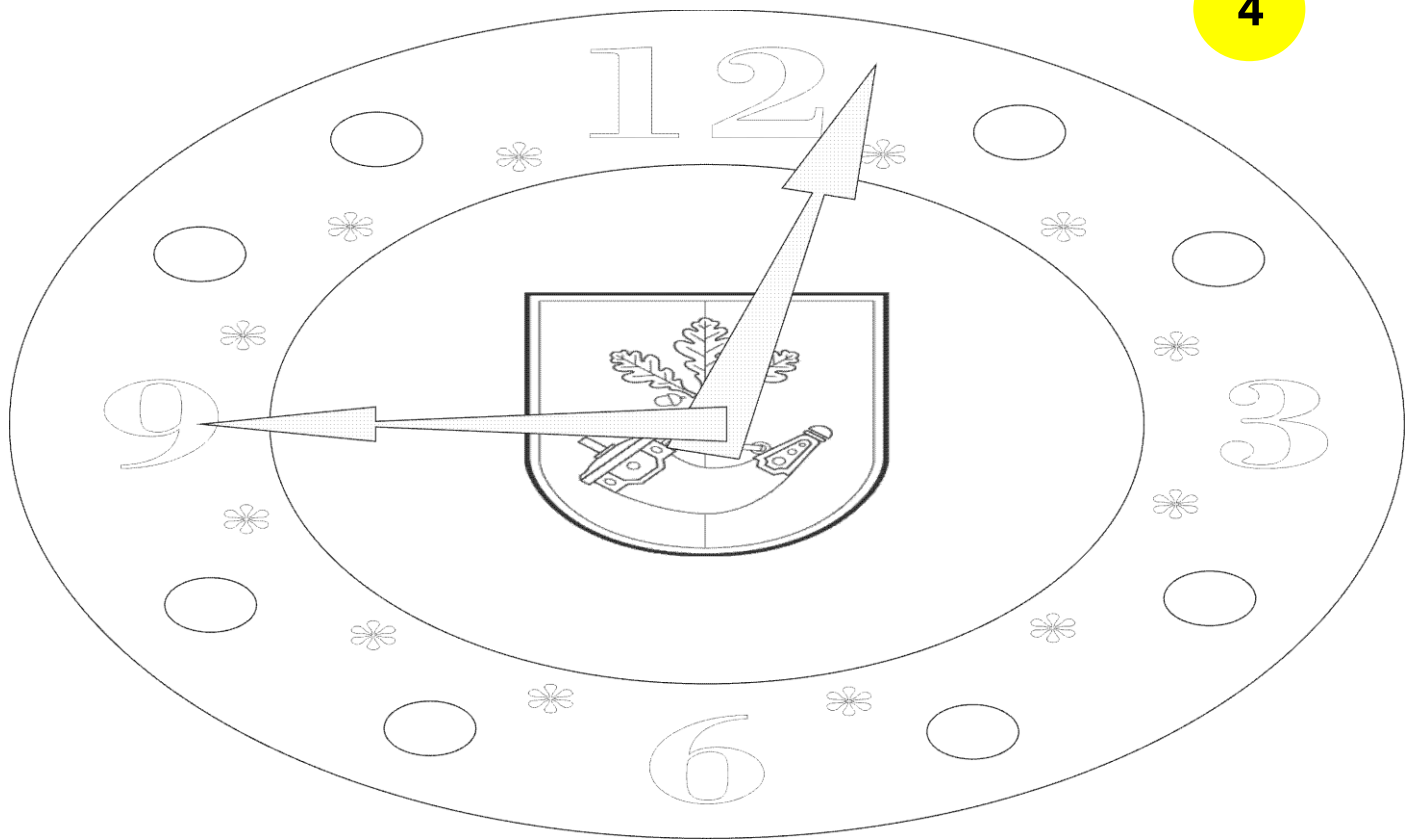

Квітниковий годинник у Кривому Розі.

Діаметр циферблату дорівнює 22 метри, довжина годинникової стрілки – 8 метрів, хвилиної стрілки – 12,5 метрів. В приміщенні годинника знаходиться 3Д – відео галерея.

В основі композиції годинника на темно-зеленому полі розміщено герб міста Кривий Ріг, простір годинника покрито квітковими насадженнями.



Козак Мамай

14 жовтня 2016 року відкрили пам'ятник «Козак Мамай» у
Металургійному районі.



Це одна з ізюминок скверу - постамент фігури творчості: покровителька мистецтв танцівниця. Знаходиться зі скульптурами музиканта, художниці, актриси та центральної постаті – хранительки вогнища. У вечері пам'ятки з середини підсвічуються різними вогниками, у кожній свій візерунок.

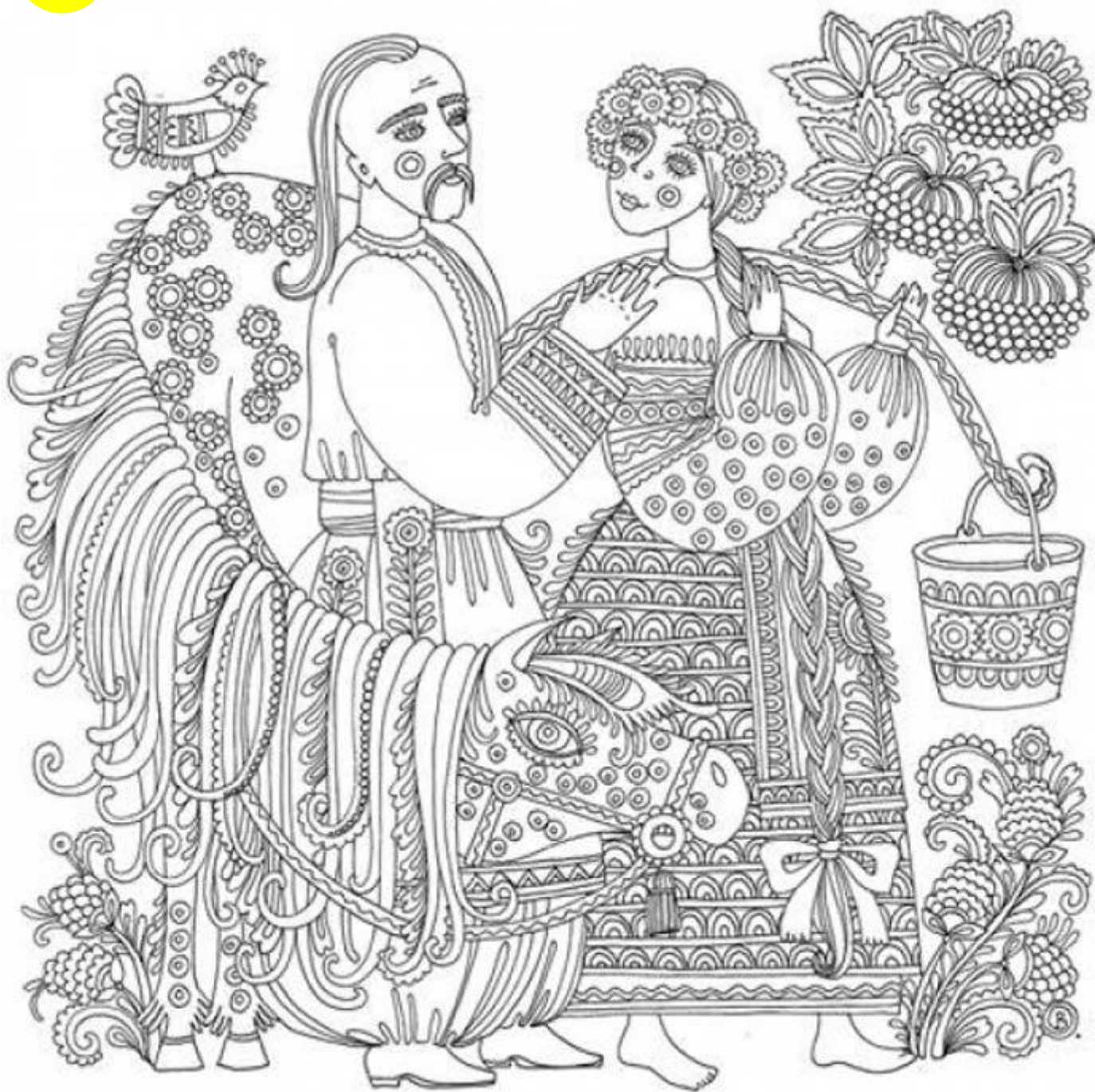

Скульптура «Закохані»

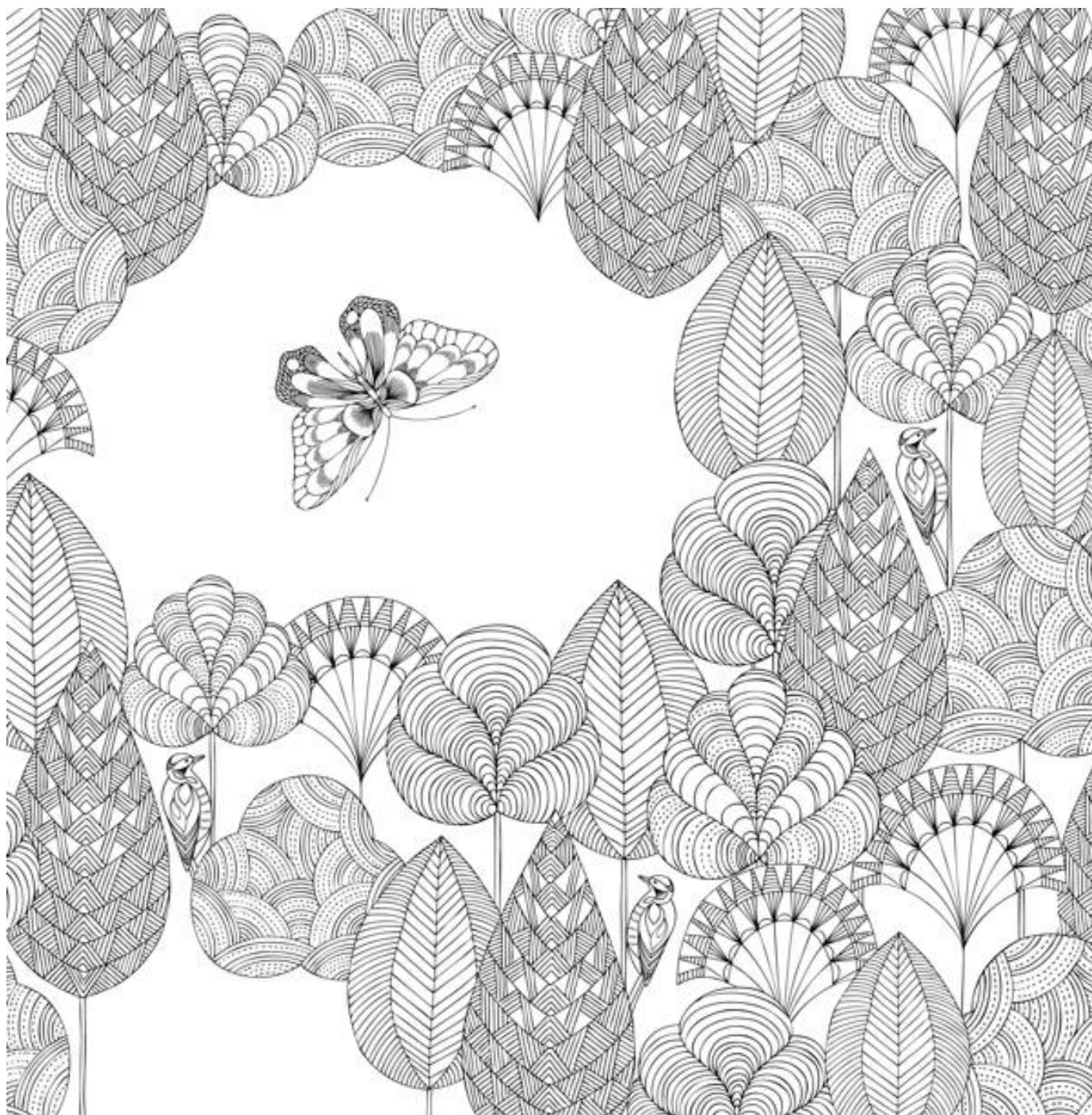

20 травня 1992 року Президія Академії наук України прийняв постанову №144 «Про створення на базі криворізького відділення Донецького ботанічного саду самостійної установи в системі Академії наук України – Криворізького ботанічного саду».



Підвісний міст



Міський ляльковий театр

«Криворізький міський театр ляльок» був створений 27 квітня 1977 року, згідно рішення Криворізької міської ради народних депутатів № 12/164 від 27. 04. 1977р.

Покровський район

11

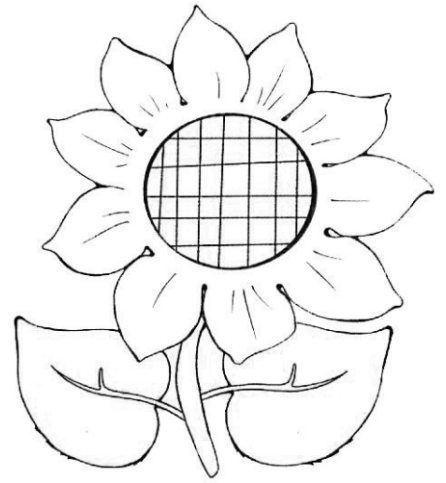

Скульптура з'явилась у куточку для відпочинку мешканців на вулиці Глаголева, 10.

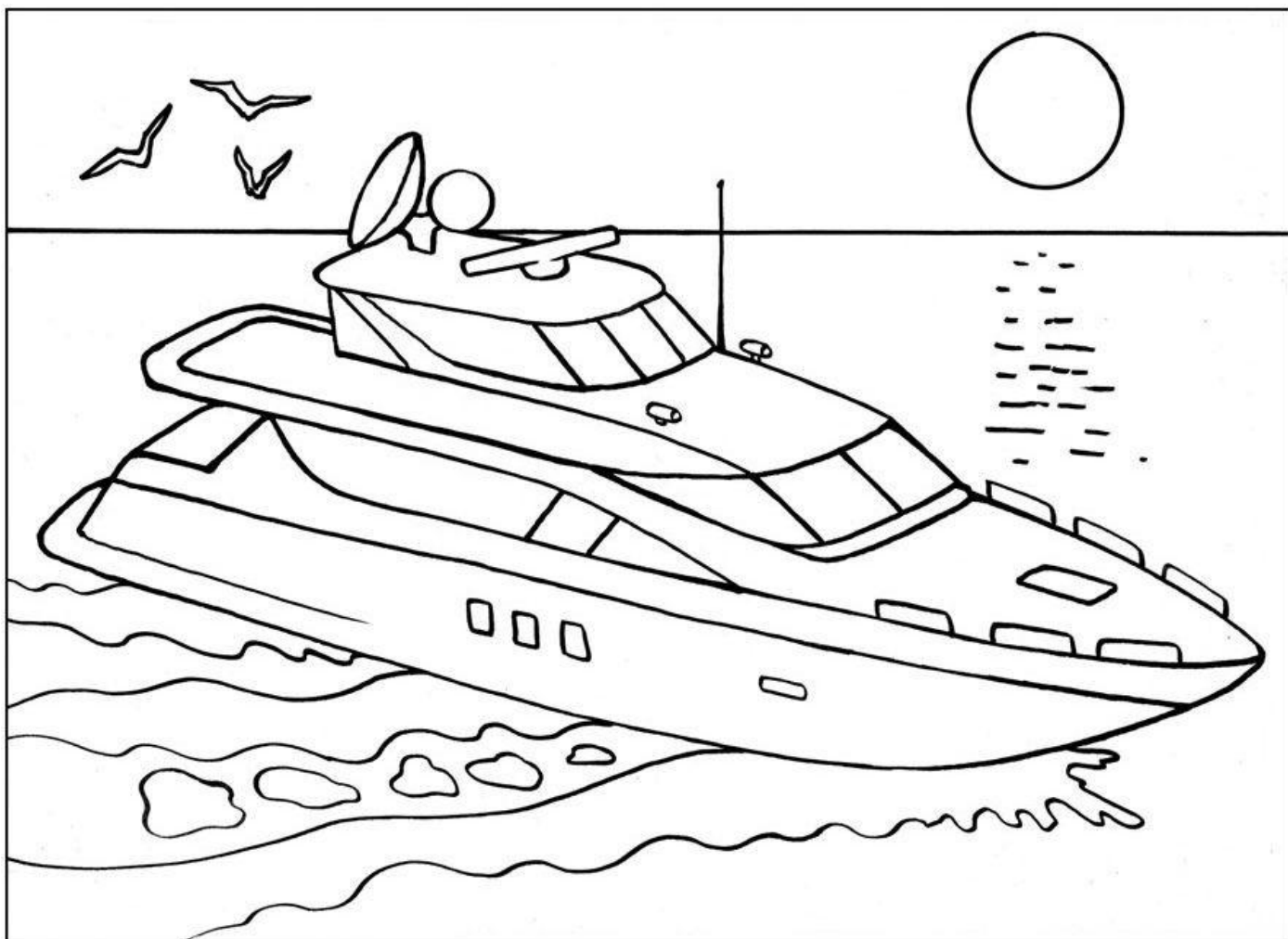

12

Криворізький клуб юних моряків

29 квітня 1988 року було підписано рішення про відкриття клубу юних моряків. Всі бажаючі навчаються азам судноплавства та морських наук. Юні моряки плавають на баркасі, використовуючи отримані знання.

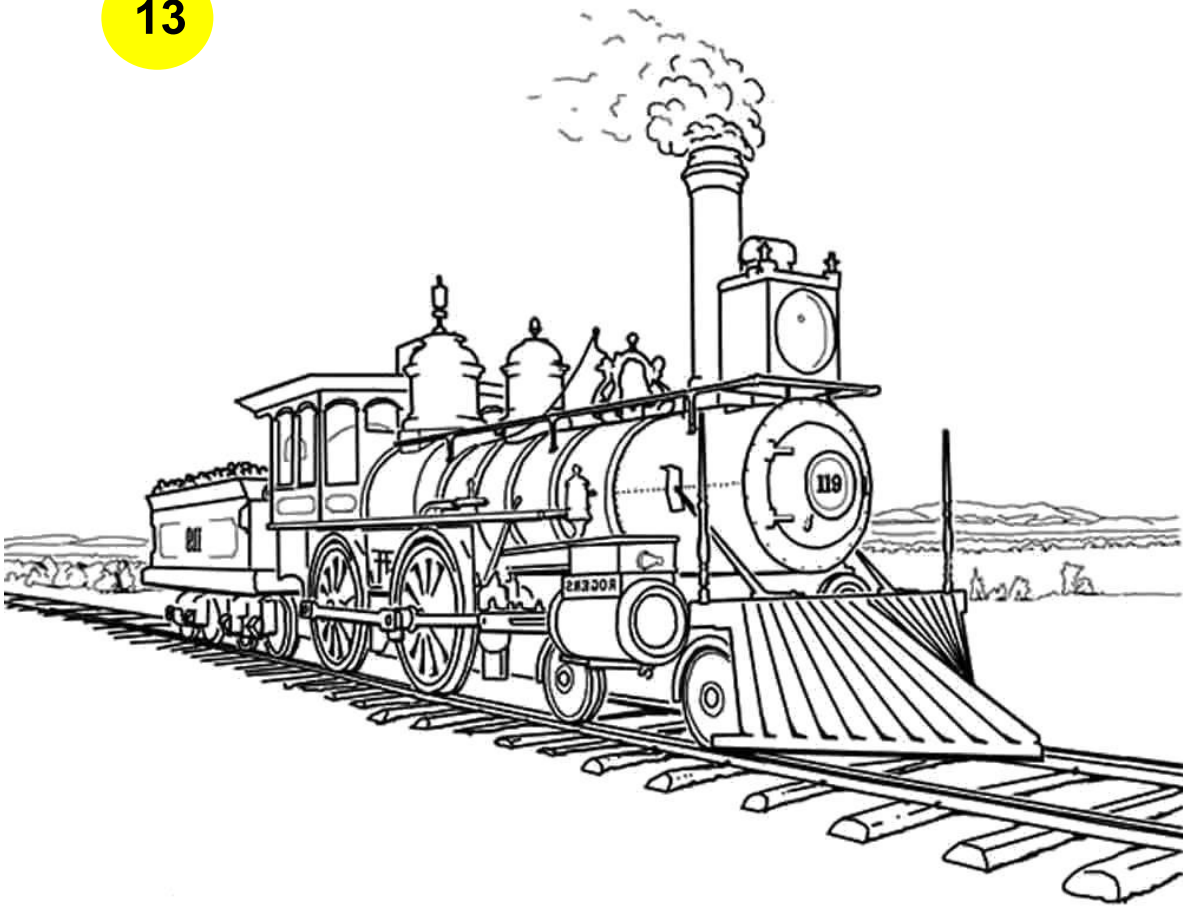

Пам'ятник паровоз Ем -733-69

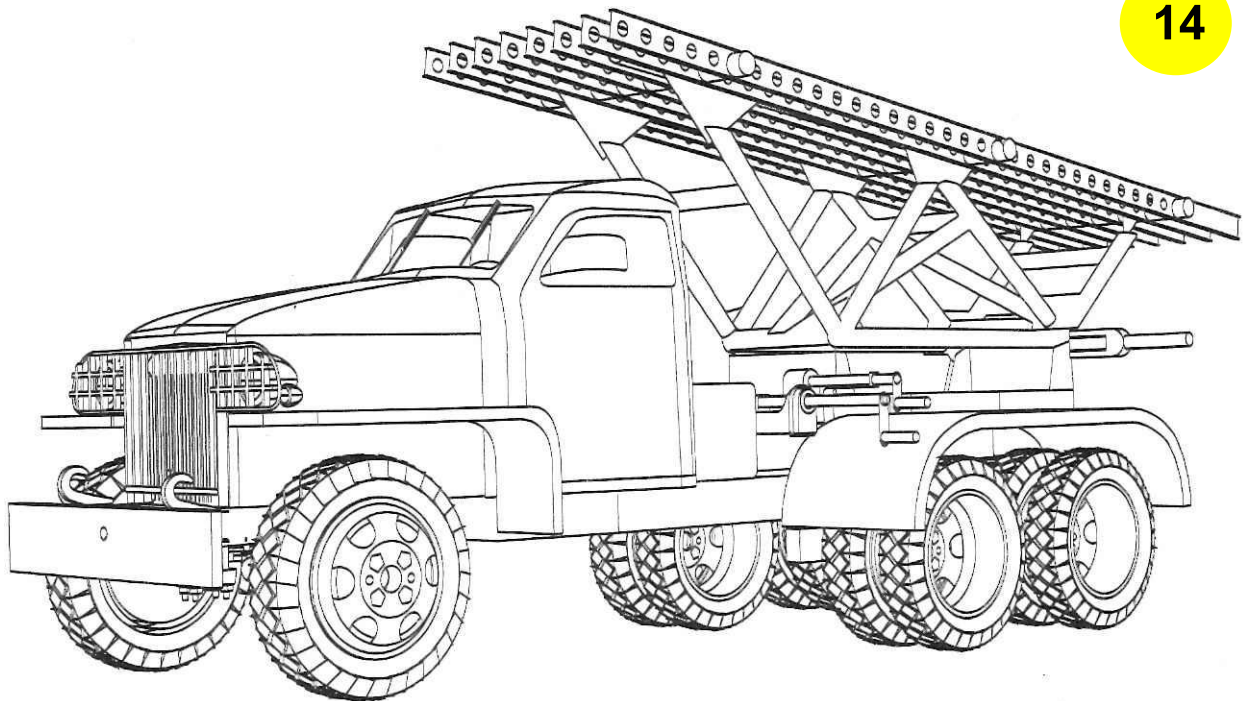

Пам'ятник воїнам-водіям «Катюша»

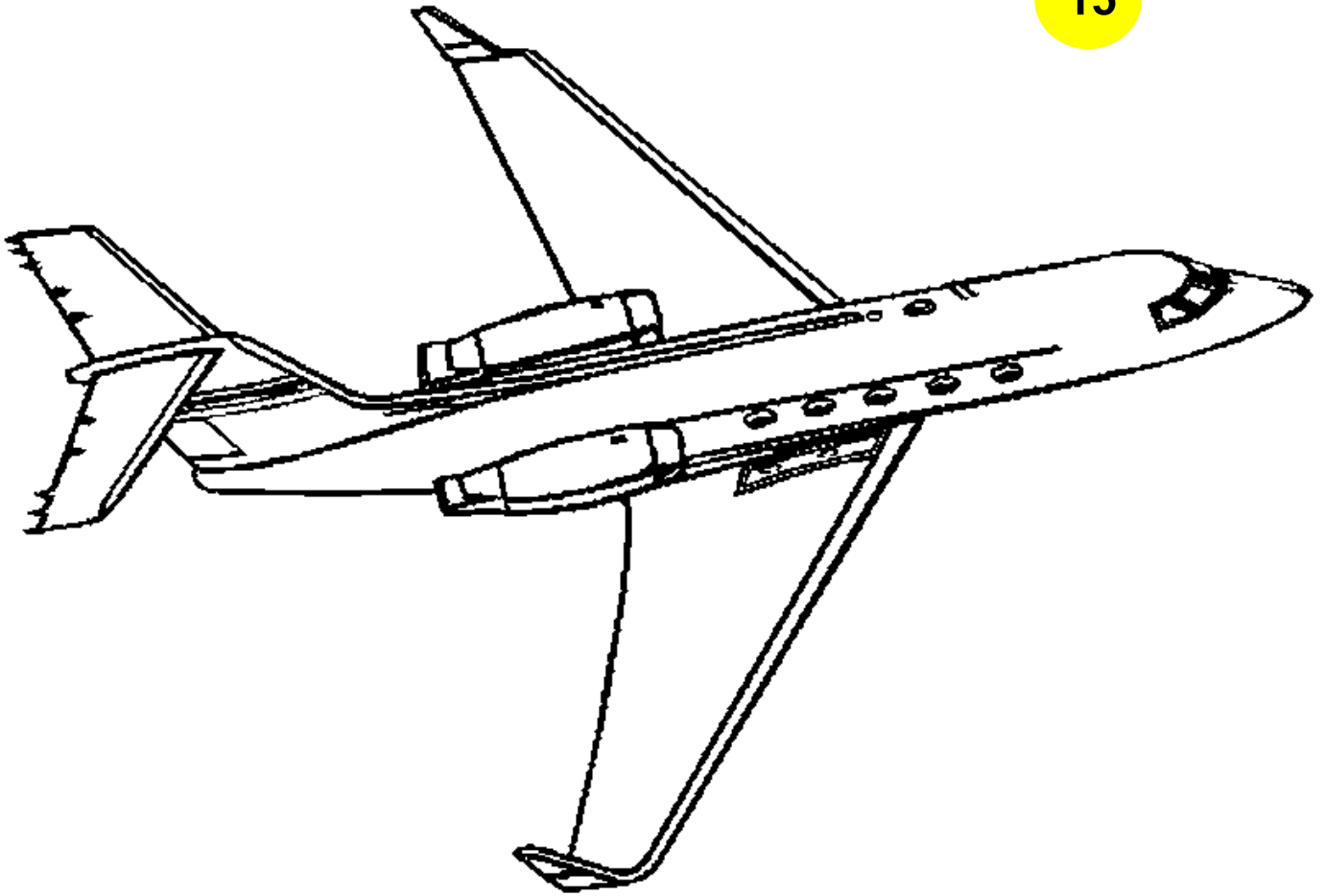

Літак ЯК – 40

Знаходиться біля коледжу Національного авіаційного університету

Т-34 випуска 1941 года

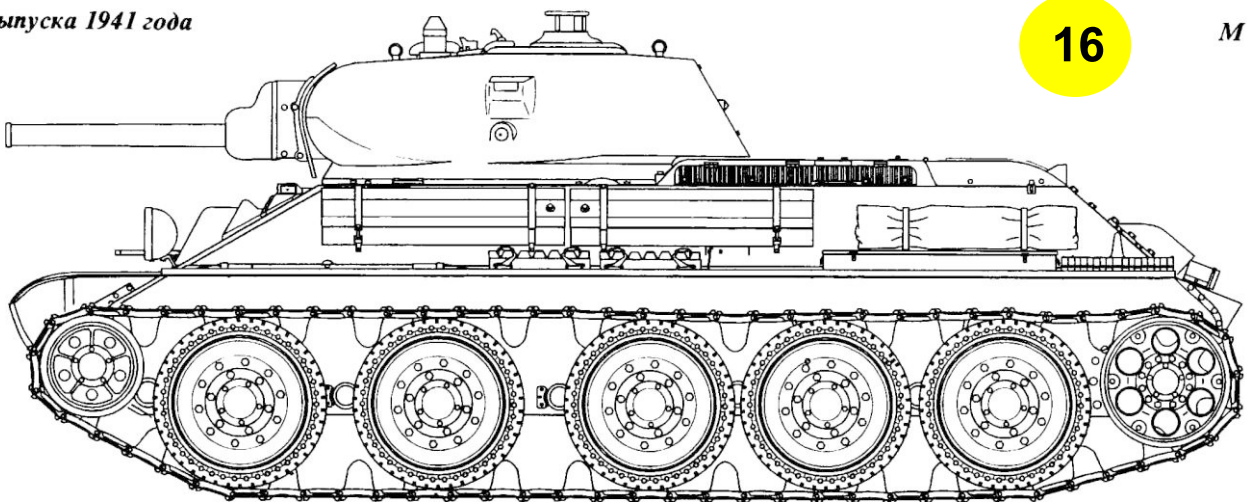

Символ визволення міста Кривого Рогу – танк Т-34.

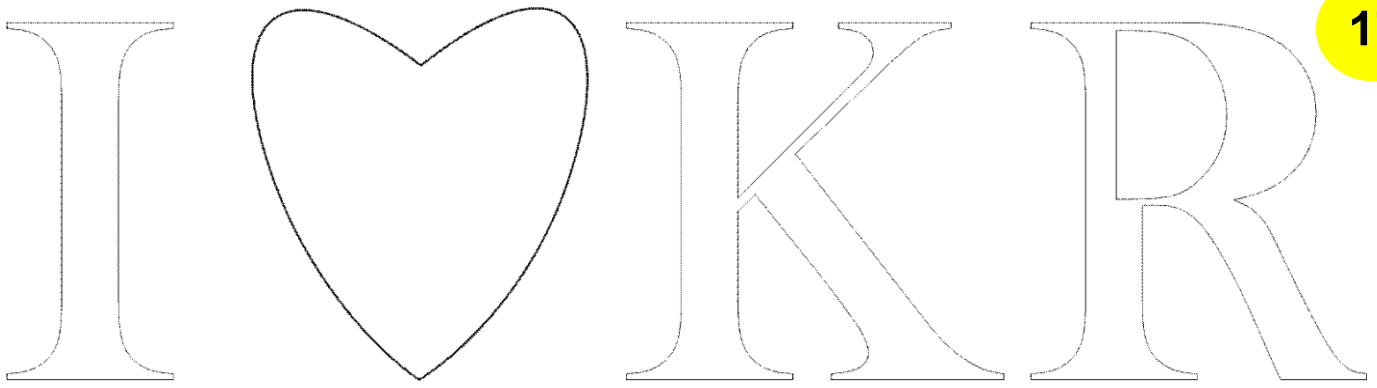

17

**«Серце любові» знаходиться на Поштовому проспекті міста
(2016 рік)**

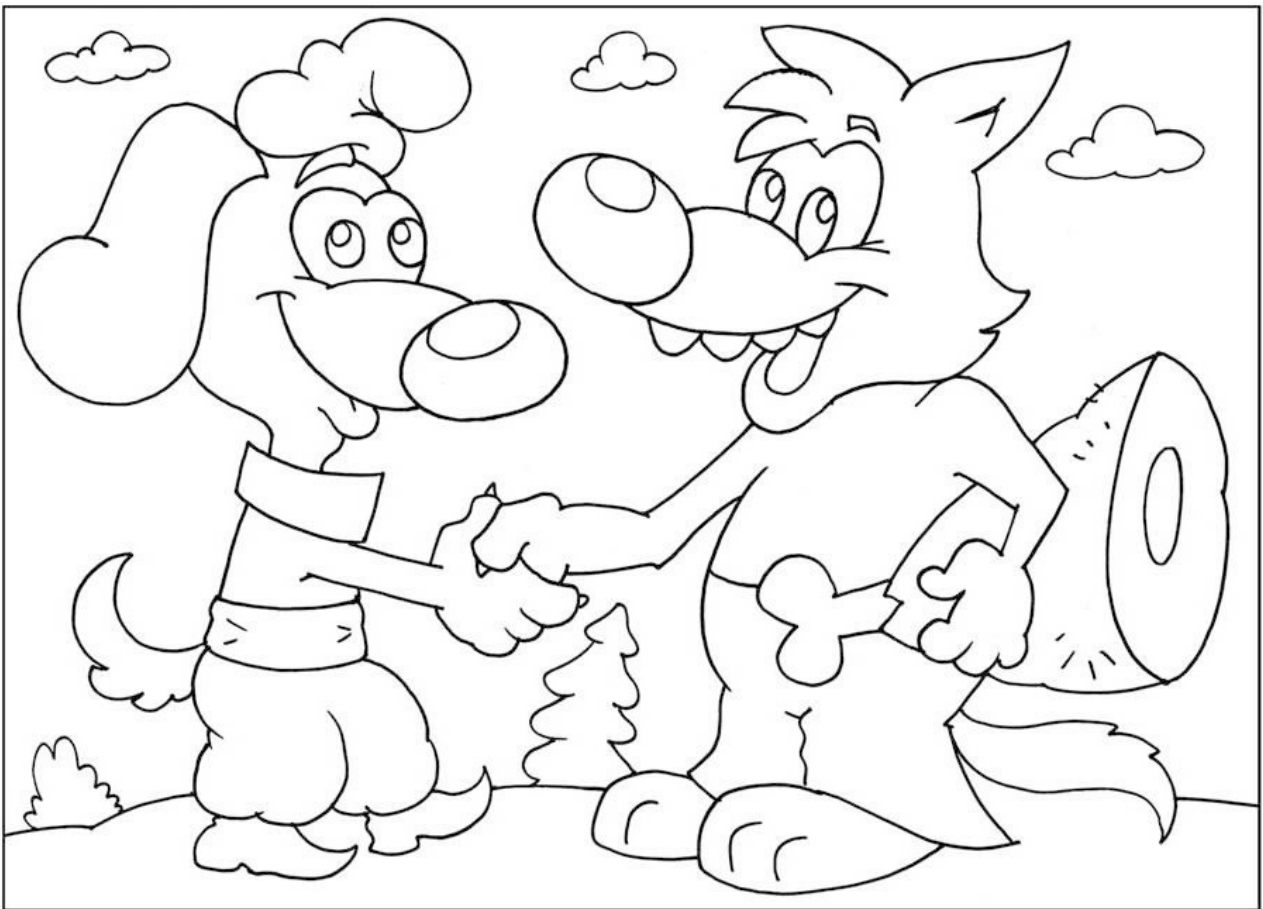

18

**Пам'ятник «Друг» виконаний з бронзи. Автору
скульптури подобається мультфільм «Жив був Пес...»
Кажуть, якщо Вовку потерти пузо та загадати бажання –
воно невідмінно збудеться. (2014 рік)**

Найближче майбутнє...

**Планується у парку імені Юрія Гагаріна встановити
скульптури:**

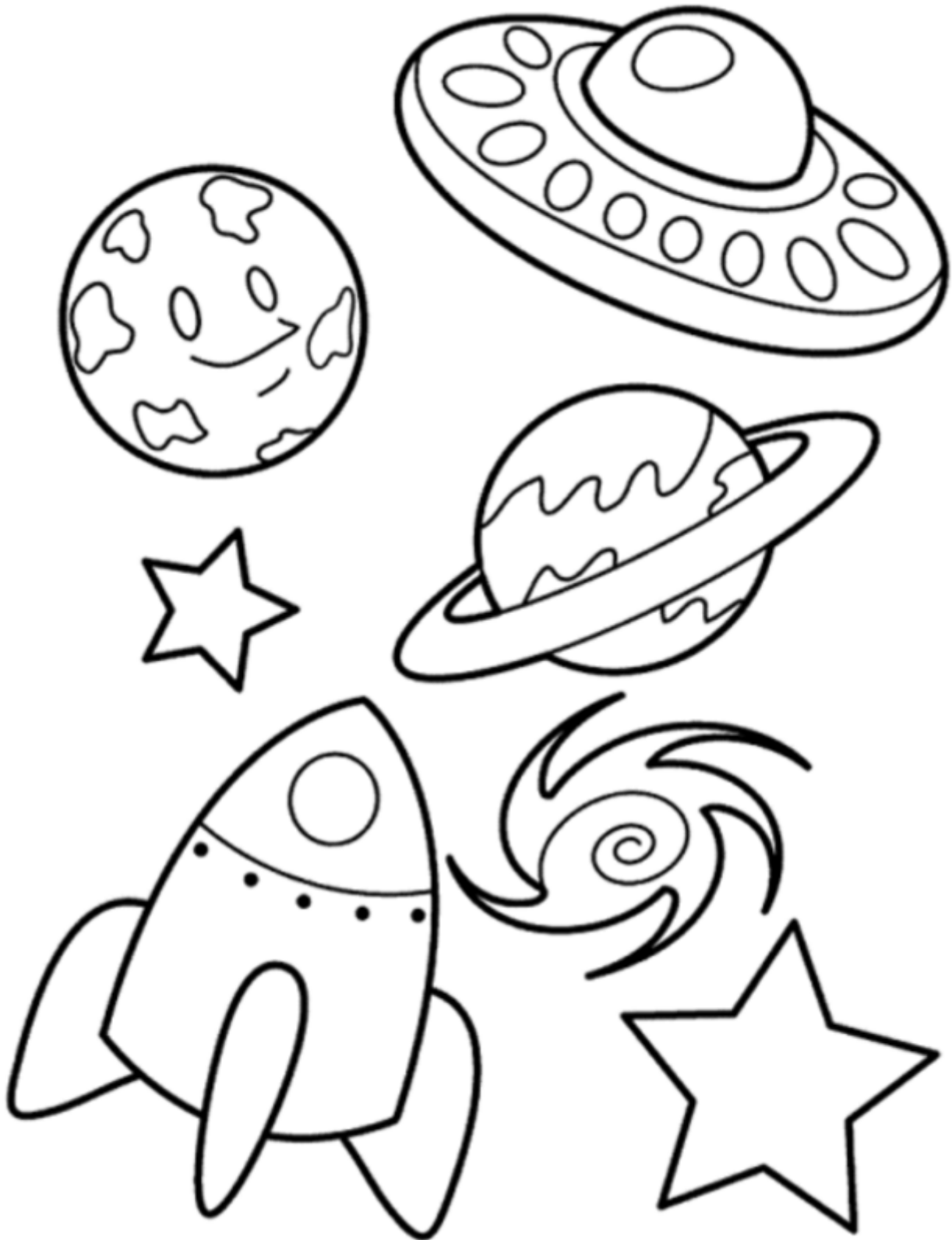

**Композиції Місячного модулю та науково-пізнавальної копії
Сонячної системи.**

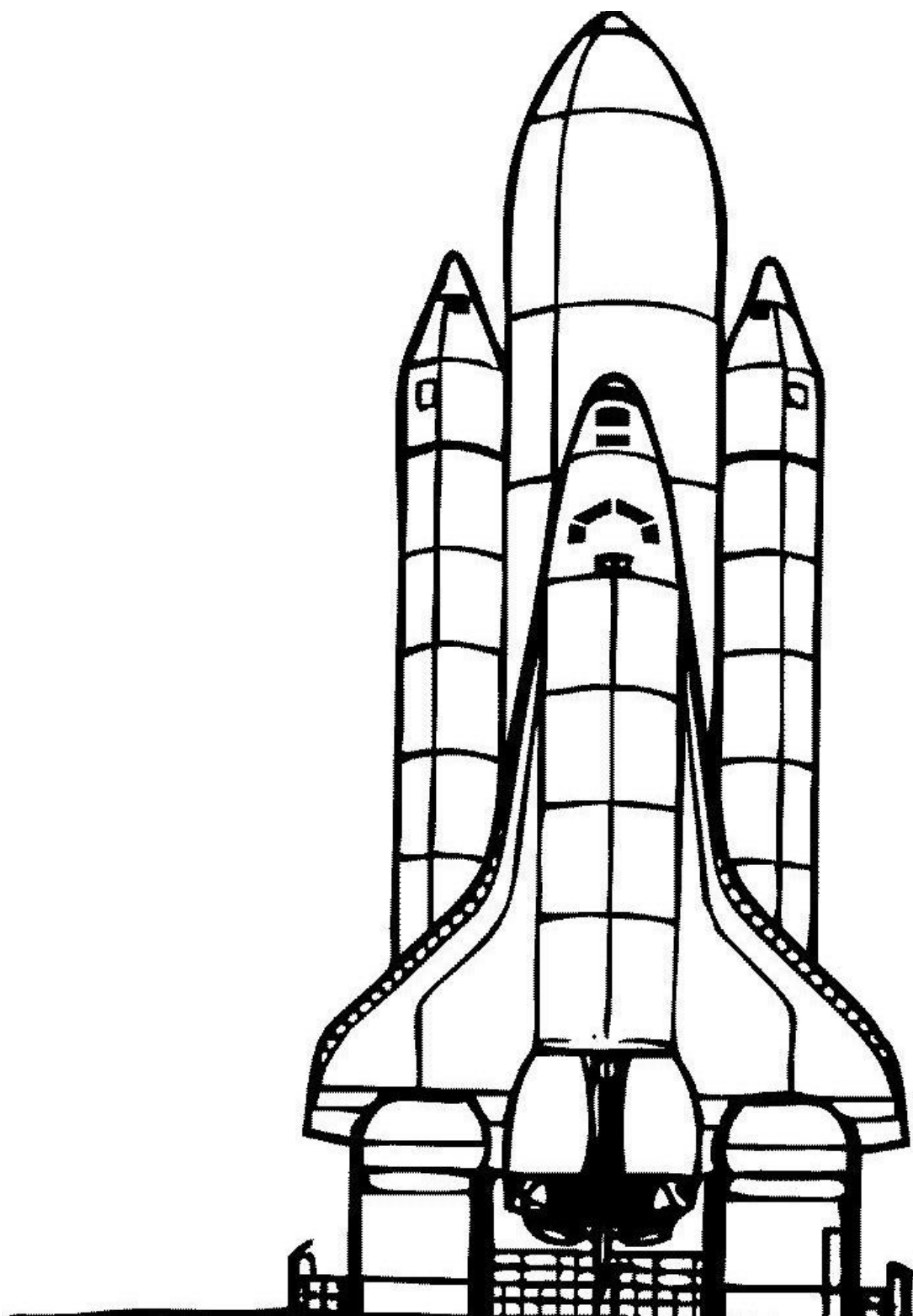

ШАТЛУ

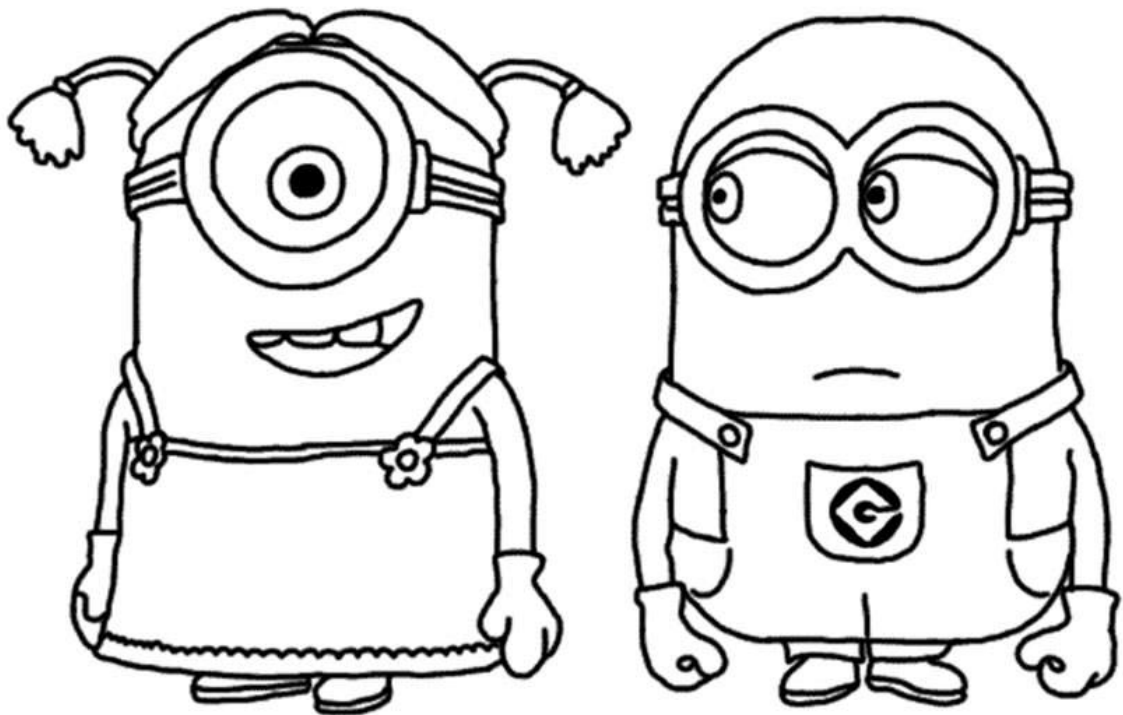
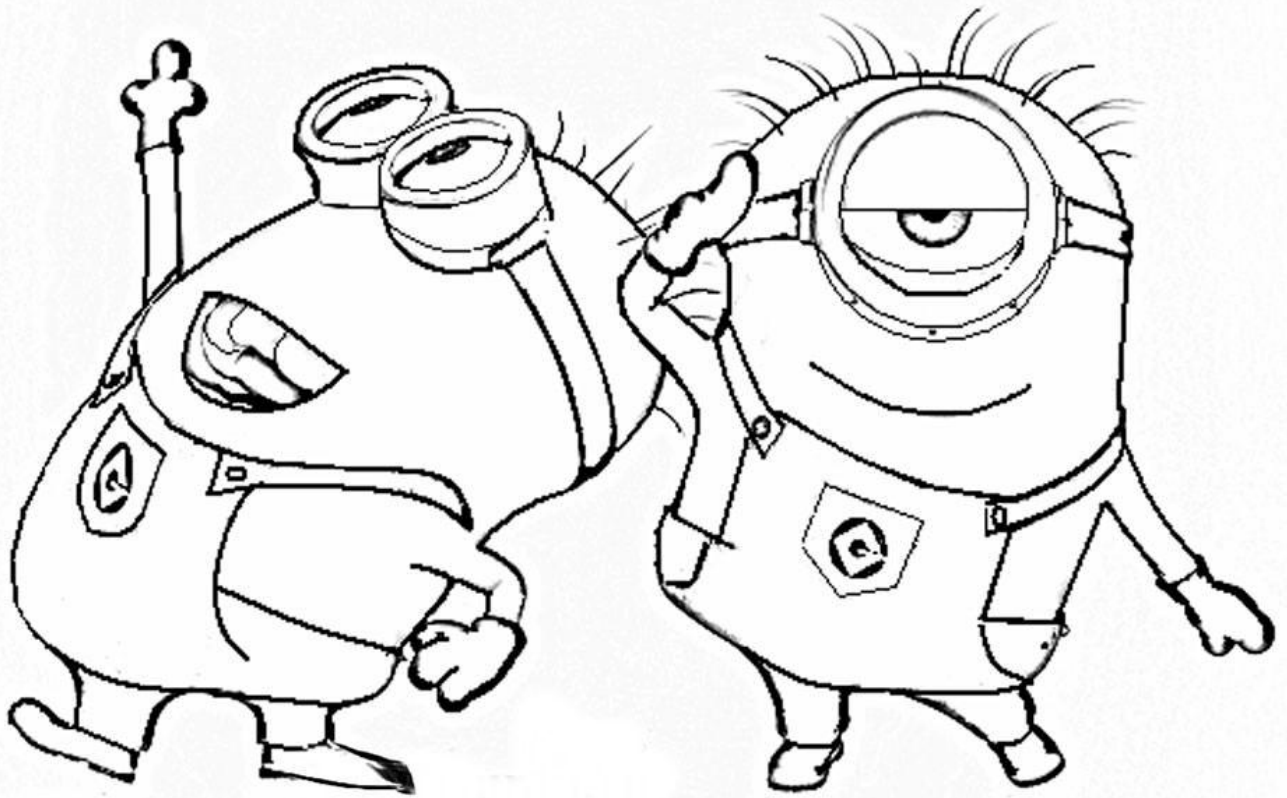

МІНЬОНІВ

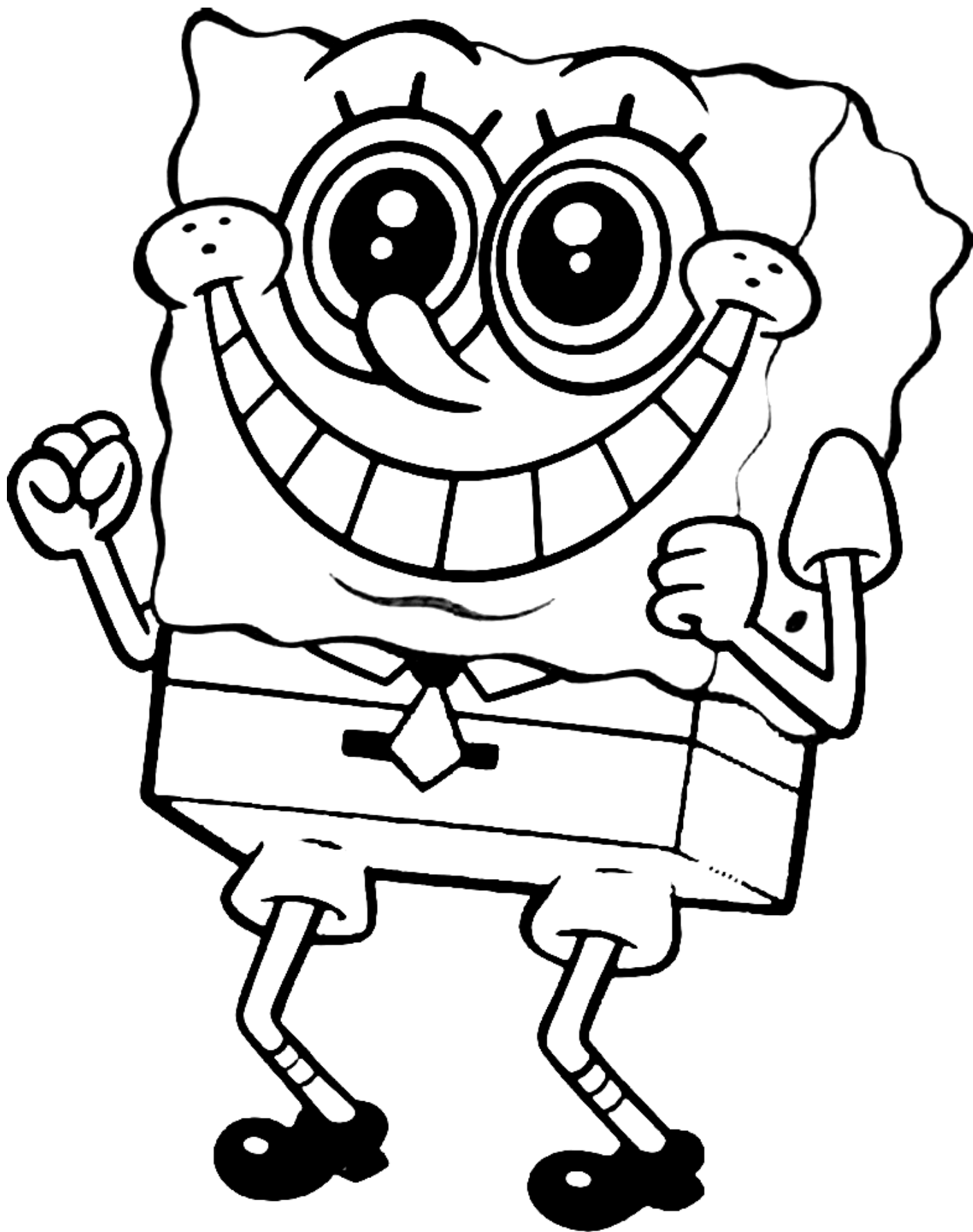

Губці Бобу



Сові на пні

Книжка-розмальовка «Я люблю Кривий Ріг» (Пам'ятки) створена в рамках міського учнівського проекту «Сталеве серце України – місто щасливої дитини».

Для учнів початкових класів закладів загальної середньої освіти.



КРИВИЙ РІГ 2018 РІК
КЗШ №7
ДШО «РУТА»
ВИДАВНИЦТВО «ПАН»

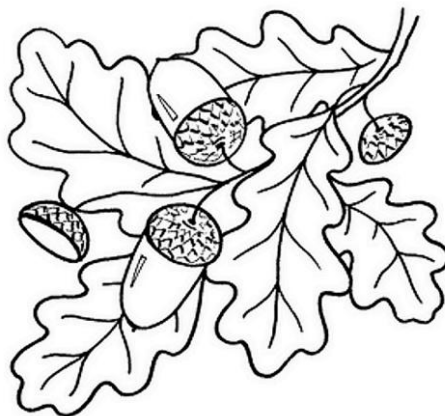





КРИВИЙ РІГ 2018 РІК

КЗШ №7

ДШО «РУТА»

